

Guía Tourmuss con pinza. Extracción total SP16 / Full extension undermount slides with locking device

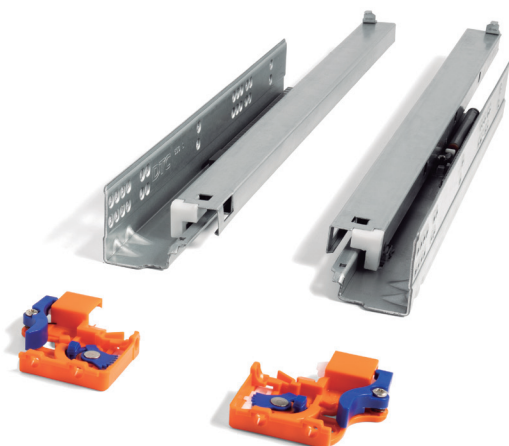

Características técnicas / Technical characteristics

- Capacidad de carga 35kg.
- Cierre amortiguado.
- Acabado zincado.
- Longitud: 500.
- Extensión total.
- Montaje y desmontaje del cajón sin herramientas.
- El sistema silencioso garantiza un funcionamiento suave y sin ruido.
- Regulación de cajón arriba y abajo 0 ± 3mm.
- Para espesores laterales de 16mm.
- Load capacity: 35kg.
- Soft close.
- Finish zinc plated.
- Length 500mm.
- Full extension.
- Tool free assembly and removal of drawer.
- Silent system guarantees smooth run without noise.
- Drawer up&down adjustment: 0 + 3 mm.
- Maximum drawer side thickness: 16mm.

Espacio necesario / Space Requirement

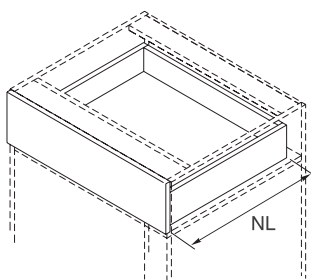

NL: Longitud nominal
NL: Nominal Length

Codigos / Codes

NL	Código	Juego
300	9070.451	10
350	9070.452	10
400	9070.453	10
450	9070.454	10
500	9070.455	10
550	9070.456	10

Articulos incluidos en el juego / Included items kit

Guías (izquierda/derecha) / Slides (left/right)

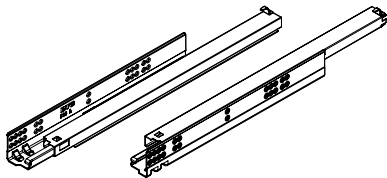

Pinza dispositivo de bloqueo (izquierda/derecha) / Locking device (left/right)

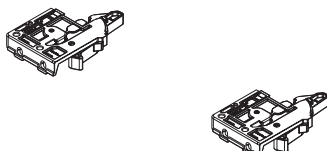

Vista explosionada cajón / Exploded view of the drawer

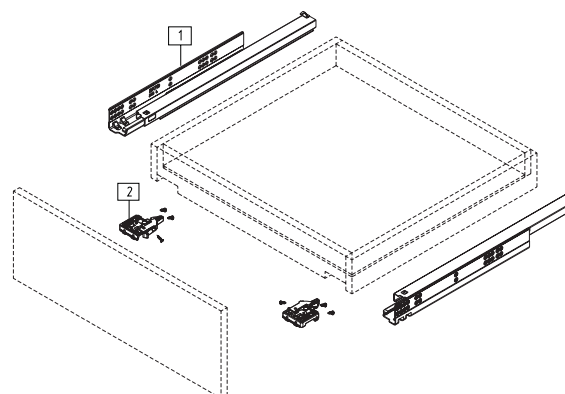

Planos / Planning

Dimensiones de la instalación / Installation Dimensions(mm.)

NL= longitud de deslizamiento nominal
NL= Nominal Slide length

LT= profundidad interna del mueble
LT= Internal Cabinet Depth LT = NL+3

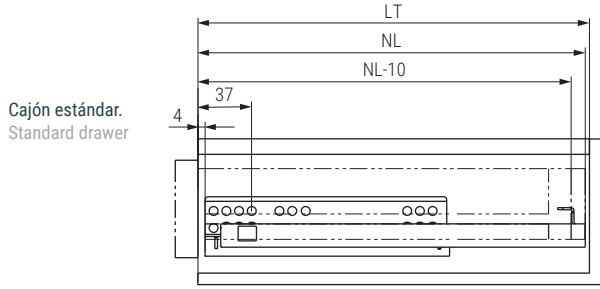

NL= longitud de deslizamiento nominal
NL= Nominal Slide length

LT= profundidad interna del mueble
LT= Internal Cabinet Depth LT = NL+21

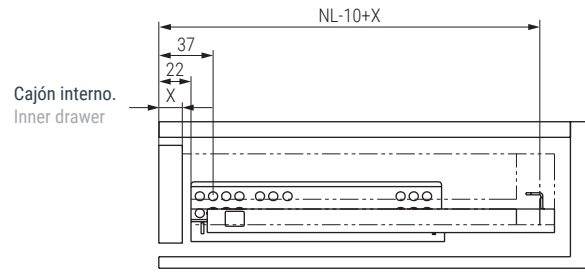

Posiciones de los tornillos en las guías (mm) Screw Positions of the slides (mm)

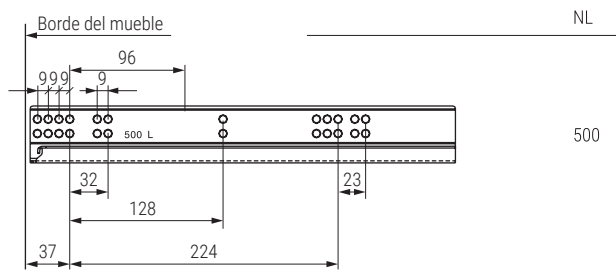

Dimensiones de instalación (mm) Installation dimensions (mm)

SKW=Ancho interior del cajón
SKW= Internal drawer width

LW=Ancho interior del mueble
LW= Internal cabinet width

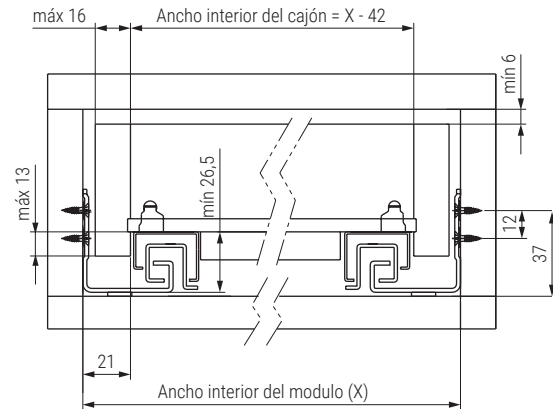

Posición del orificio de fijación cuando el cajón es interior Fixing hole position for inner drawer

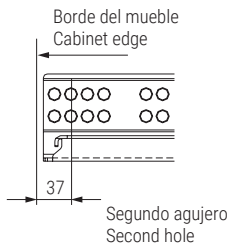

Mecanizado parte posterior del cajón (mm) Drawer back preparation (mm)

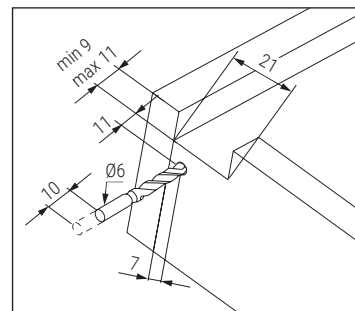

Instalación de dispositivo de bloqueo (mm) Locking Device Installation (mm)

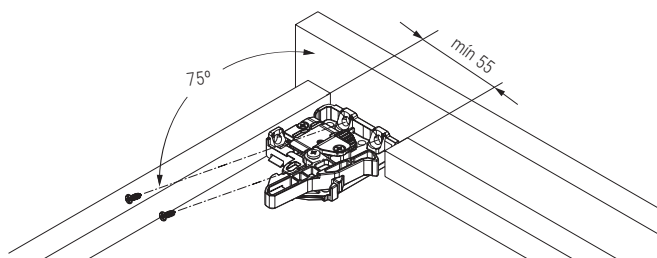

Instrucciones/ Assembly

Instalación de las guías con dispositivo de bloqueo / Drawer assembly with locking device

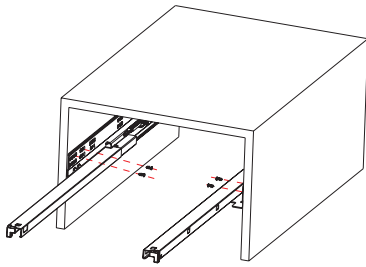

Fijar las guías en el lateral del mueble.
Fix the slide onto the cabinet.

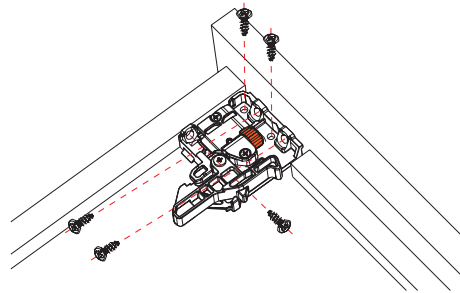

Fije el dispositivo de bloqueo en el fondo del cajón.
Fix the locking device onto the drawer bottom.

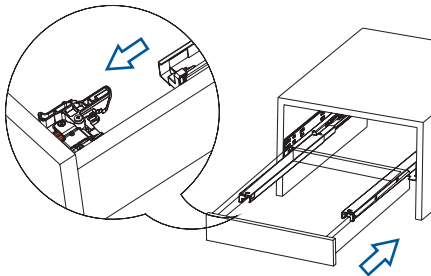

Coloque la parte inferior del cajón en las guías y empuje.
Lay the drawer bottom onto the slide the push the drawer into the cabinet.

Extracción del cajón con dispositivo de bloqueo / Removal with locking device

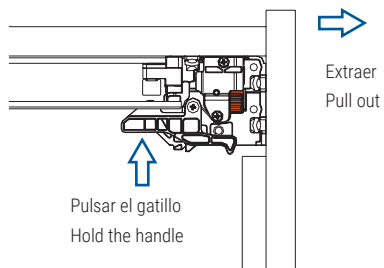

Para extraer el cajón pulse el gatillo y saque el cajón.
For removal, hold the handle and pull out the drawer.

